



ZPLUS+ CSEREPESLEMEZ SZERELÉSI ÚTMUTATÓ

www.zensteel.hu | www.lemezoutlet.hu

BEVONATI RENDSZER

Cserepeslemez fedésünk 13° tetőhajlásszögtől alkalmazható, és szinte minden tetőformához ideális megoldást kínál. Tökéletes választás új tetők építéséhez, valamint meglévő tetők felújításához is. Cserepeslemez fedésünk könnyű, tartós és esztétikus megoldást kínál, amely modern megjelenést biztosít, miközben a tetőszerkezet terhelése minimális. A cserepeslemez kis súlya lehetővé teszi, hogy új építésnél könnyebb tetőszerkezet készüljön, amellyel jelentős költség takarítható meg már a tetőszerkezet építése során.

Súlya a hagyományos palafedéshez képest a harmada, így felújítás során a meglévő tetőszerkezetet sok esetben nem szükséges megerősíteni vagy újjáépíteni. Az akár 30 év garancia pedig garantálja önnek, hogy minden nap nyugodtan hajtsa álomra a fejét, hiszen évtizedeken keresztül védelmet nyújt önnek és családjának.

A ZPLUS+ termékünk alapanyaga tűzhorganyzott acél, amelynek a színoldalán szerves bevonat van. A szerves bevonat rendkívül tartós az időjárás behatásaival szemben, éveken keresztül védelmet nyújt a lemez számára.

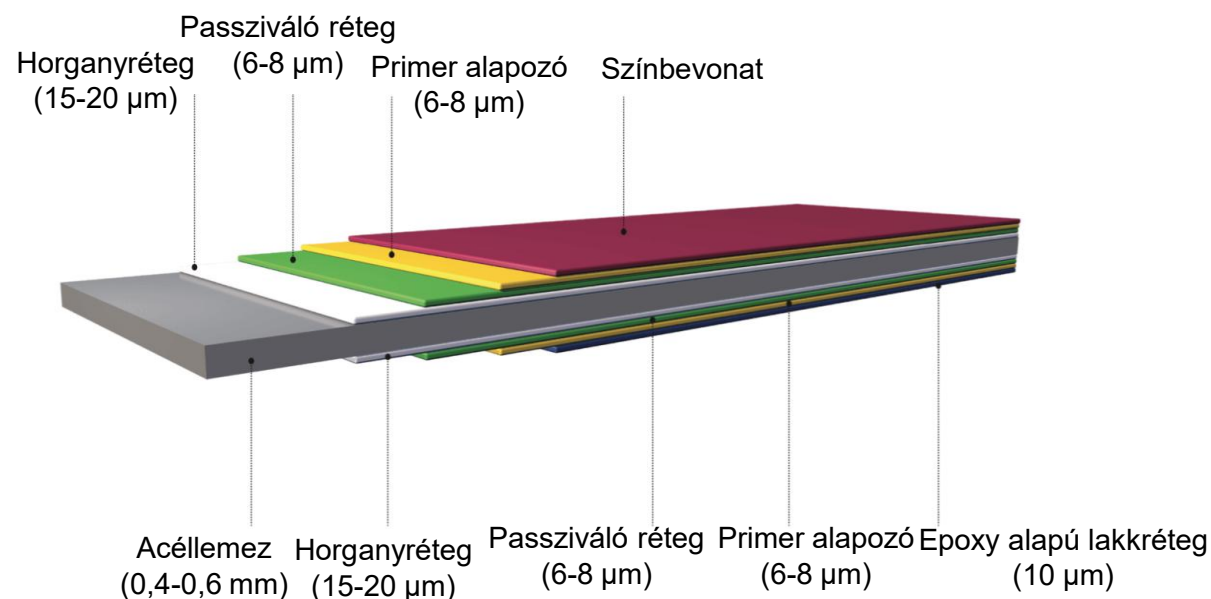

SZÍNVÁLASZTÉK

A cserepeslemez tetőfedés tartósságát a korszerű alapanyagok és a fejlett bevonati technológia biztosítja. A kiváló minőségű acéllemezre felvitt több rétegű felületvédelem hatékony védelmet nyújt a korrózióval, az UV-sugárzással és az időjárás szélsőséges hatásaival szemben, így a tető hosszú távon is megőrzi műszaki teljesítményét és esztétikus megjelenését.

A felhasznált acéllemez vastagságától és a választott bevonati rendszertől függően termékeink 15–30 év gyártói garanciával érhetőek el, amely megbízható védelmet és hosszú élettartamot biztosít az épület számára.

A cserepeslemezek széles színválasztékban állnak rendelkezésre, így a tetőfedés könnyedén illeszthető az épület karakteréhez és környezetéhez – a klasszikus megjelenéstől a modern építészeti stílusokig.

A cserepeslemez tetőfedés mindemellett könnyű, gazdaságos és gyorsan kivitelezhető megoldás, amely nemcsak esztétikus tetőfelületet biztosít, hanem évtizedekre szóló biztonságot és megbízhatóságot kínál az épület számára.

STANDARD SZÍNEK



RAL 7016

MATT SZÍNEK

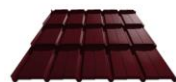

RAL 3005

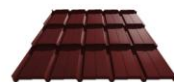

RAL 3009

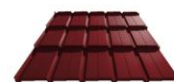

RAL 3011

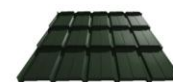

RAL 6020



RAL 7016



RAL 7024

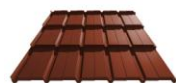

RAL 8004

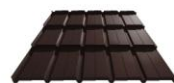

RAL 8017



RAL 8019

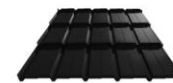

RAL 9005

30 ÉV GARANCIÁS LEMEZEK

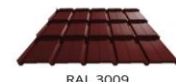

RAL 3009



RAL 3011



RAL 6005



RAL 7016



RAL 7024



RAL 8017

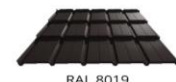

RAL 8019



RAL 9005

ZPLUS+ CSEREPESLEMEZ

MŰSZAKI SPECIFIKÁCIÓK

Lemezvastagság	0,40-0,45-0,50 mm
Fedőszélesség	1160 mm
Teljes szélesség	1206 mm
Ajánlott min. hossz	500 mm
Ajánlott max. hossz	6000 mm
Bordamagasság	30 mm
Lépéstávolság	350 mm
Minimális tetőlejtés	13°
Lemez súlya	kb. 4-5 kg/m ²
Lemezosztásnál az átfedés hossza	150 mm

MODULÁRIS

Lemezvastagság	0,40-0,45-0,50 mm
Fedőszélesség	1160 mm
Teljes szélesség	1206 mm
Lemezhossz	734 mm
Bordamagasság	30 mm
Lépéstávolság	350 mm
Minimális tetőlejtés	13°
Lemez súlya	kb. 4-5 kg/m ²

PROFIL KÉP



PROFIL METSZET

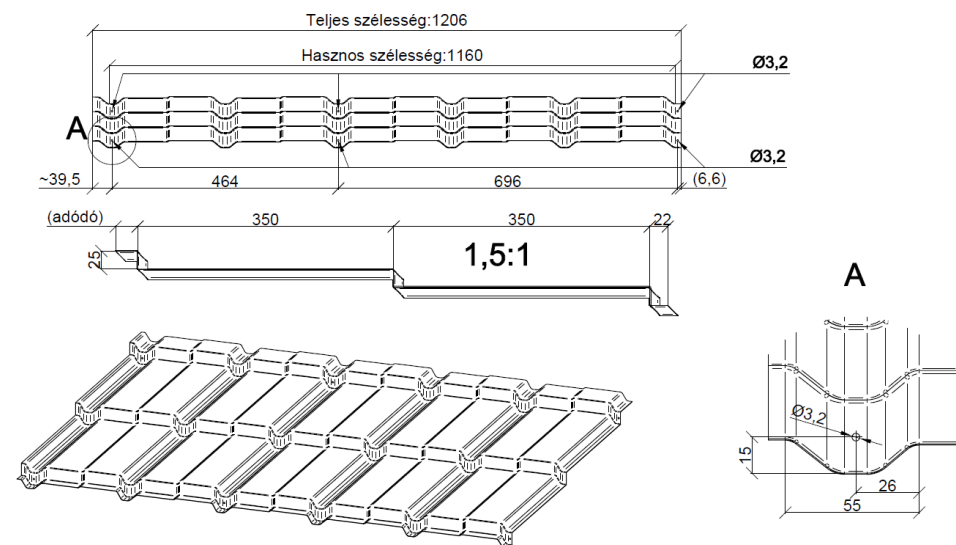

KIEGÉSZÍTŐ BÁDOGOS ELEMEK

A bádogos elemek a cserepeslemezzel azonos színben és bevonattal készülnek. A standard élhajlítások 2000 mm hosszban készülnek, 100 mm átfedéssel számolva. Az egyedi szegélyeket szegélykonszignációs lapon beküldve tudjuk legyártani.

OROMSZEGÉLY

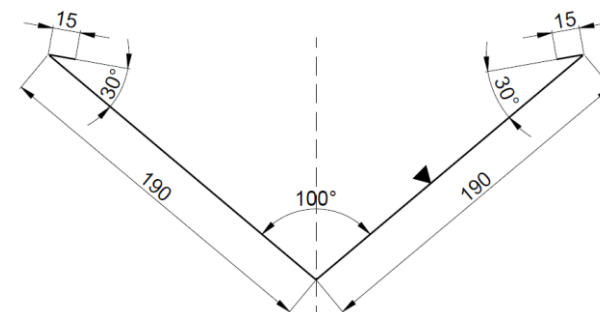
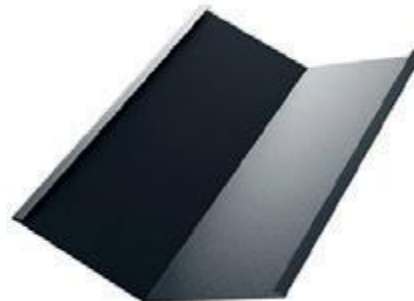
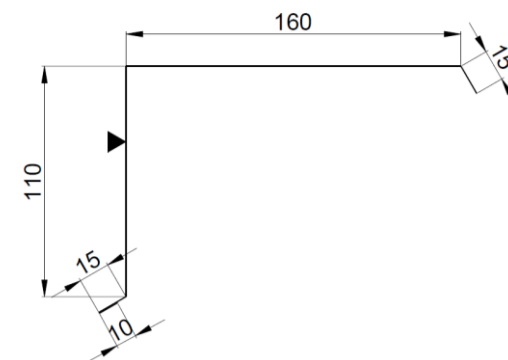

VÁPA

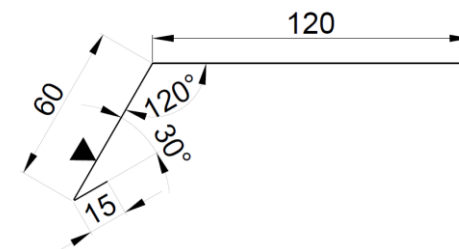

CSEPPENTŐ LEMEZ

KIEGÉSZÍTŐ BÁDOGOS ELEMOK

A bádogos elemek a cserepeslemezzel azonos színben és bevonattal készülnek. A standard élhajlítások 2000 mm hosszban készülnek, 100 mm átfedéssel számolva. Az egyedi szegélyeket szegélykonszignációs lapon beküldve tudjuk legyártani.

CSEREPESLEMEZ KÚPELEM

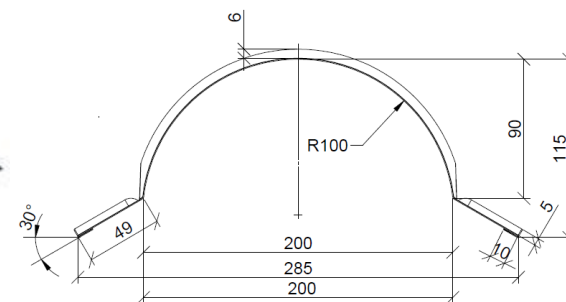

FALSZEGÉLY

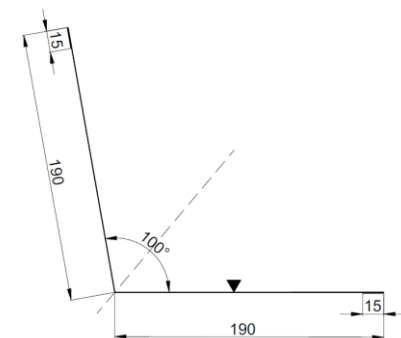

HÓFOGÓ, HÓVÁGÓ



KIEGÉSZÍTŐ BÁDOGOS ELEMEK

A bádogos elemek a cserepeslemezzel azonos színben és bevonattal készülnek. A standard élhajlítások 2000 mm hosszban készülnek, 100 mm átfedéssel számolva. Az egyedi szegélyeket szegélykonszignációs lapon beküldve tudjuk legyártani.

CSAVAROK



Páraáteresztő fólia



Párazáró fólia

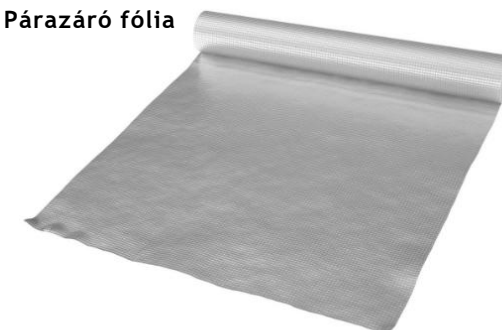

TÖMÍTŐSZALAGOK



KIEGÉSZÍTŐ BÁDOGOS ELEMOK

A bádogos elemek a cserepeslemezzel azonos színben és bevonattal készülnek. A standard élhajlítások 2000 mm hosszban készülnek, 100 mm átfedéssel számolva. Az egyedi szegélyeket szegélykonszignációs lapon beküldve tudjuk legyártani.

SÍKLEMEZ



TETŐKIBÚVÓK



MADÁRFÉSŰ

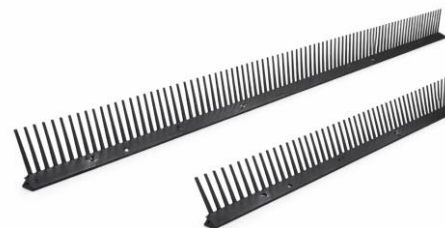

BIZTONSÁGOS KIVITELEZÉS FELTÉTELEI

A lemezfedések szerelése +5 °C alatti környezeti hőmérsékleten nem javasolt. Alacsony hőmérsékleten a bevonatok rugalmassága csökken, a tömítőanyagok tapadása romlik, valamint nő a lemezfelület csúszóssága, ami balesetveszélyt és kivitelezési minőségi kockázatot jelent. A kivitelezést minden esetben száraz, csapadékmentes időjárási körülmények között kell végezni. Nedves, jeges vagy dérral borított felületen történő munkavégzés balesetveszélyes.

A tetőn végzett munkák magasban történő munkavégzésnek minősülnek, ezért a vonatkozó munkavédelmi előírások betartása kötelező. 5° feletti tetőhajlás esetén fokozott figyelmet kell fordítani a leesés elleni védelemre.

A munkavégzés során az alábbi egyéni védőeszközök alkalmazását ajánljuk:

- csúszásmentes, puha talpú munkavédelmi lábbeli a megfelelő tapadás biztosítására és a lemezfelület védelmére,
- vágásbiztos munkavédelmi kesztyű a lemezek okozta sérülések elkerülésére,
- védősisak az esetleges leeső tárgyak és beütődések elleni védelem érdekében,
- teljes testhevederzet leesés elleni védelemhez.



BIZTONSÁGOS KIVITELEZÉS FELTÉTELEI

A tetőn történő közlekedéshez szükség esetén ideiglenes járófelületek, tetőlétrák vagy állványrendszerek alkalmazása javasolt, különösen nagyobb hajlásszög vagy összetett tetőgeometria esetén.

A kivitelezés során biztosítani kell, hogy a munkaterület rendezett legyen, a leesés veszélyével érintett zónák elhatárolása megtörténjen, valamint a munkavégzés folyamatos felügyelet mellett történjen.



FELMÉRÉS, ALKALMAZÁS, GYÁRTÁS, SZÁLLÍTÁS

Az anyag kalkulációja a megrendelő által megadott dokumentáció alapján történik!

A tető felület felmérését lehetőség szerint szakember végezze! Alapvetően szükséges a szarufa, az eresz, a gerinc, az élgerinc és a vápa hossza, valamint a tetőlejtés nagysága. Amennyiben új építésű épületről van szó, a felmérést minden esetben a kész fedélszéken kell elvégezni, mert a kész tető szerkezet méretei nem mindig egyeznek meg a terveken szereplő méretekkel. A ZPLUS+ cserepeslemez maximális gyártási hossza 6000 mm. Az ennél hosszabb tető felülethez szükséges lemezeket több darabból, megosztással, hosszanti átfedéssel kell elkészíteni. Ezeket a méreteket már a tervezéskor figyelembe kell venni, a meghatározott méretek szerint kerül gyártásra. Az átfedés mértékét a tető lejtésének mértéke is befolyásolja.

Szükség esetén a Zensteel, egyedülként a magyar piacon, a megrendelő által megadott méretek alapján anyag szükségletet, úgynevezett „konszignációt” is készít. Ezzel minimálisra csökkenthető a vágások száma és a keletkezett hulladék mennyisége, amellyel Önnek időt és pénzt takarítunk meg.

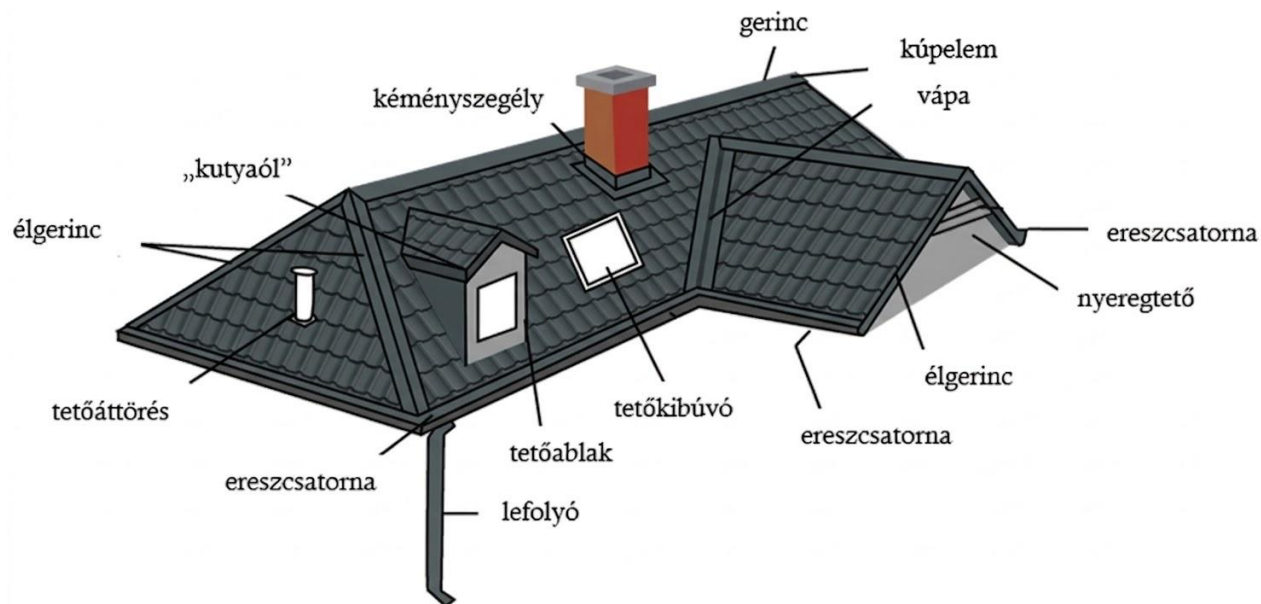

Dőlésszög fokban

Hosszanti átfedés

13–20°

150 mm, tömítőszalag használata kötelező

20° felett

150 mm

FELMÉRÉS

A felmérés során ajánlatos néhány kiegészítő mérést elvégezni a tetőfelületen.

Ezek az eresz párhuzamossága, a derékszögűség, a lejtés hossza (1. ábra).

Optimális esetben a tetőfelület átlóinak hossza mindkét irányban egyenlő kell, hogy legyen (2. ábra).

FIGYELMEZTETÉS!

Az átlós hosszúság-méretetek megegyezhetnek, ennek ellenére a tetőfelület mégsem lesz szükségszerűen derékszögű. Mindig le kell mérnünk a hosszúságot az eresznél és a gerincnél is (3. ábra)!

FIGYELMEZTETÉS!

Mindig ellenőrizzük a nyereg és az eresz egyenesvonalúságát! A kis (maximum 30 mm-es) alakpontatlanság az első lécszigeteléssel kijavítható (4. ábra).

FIGYELMEZTETÉS!

Ha a felület nem derékszögű, úgy az mind a tető kinézetében, mind a szerelés bonyolultságában megnyilvánul. Cserepeslemez alkalmazása esetén ajánlatos az eresz-vonal kiigazítása (5. ábra).

Abban az esetben, ha a tetőfelület nem derékszögű, lehetőség van szélesebb homlokszegély használatára vagy a helyszínen méretre vágott cserepeslemez tábla alkalmazására. A cserepeslemez fedést nem lehet módosítani trapéz alakra történő széthúzással, vagy a cserepeslemez táblák egymáshoz történő eltolásával. Ha esztétikai okokból nem lehet háromszög alakú táblát alkalmazni, akkor a tetőhomlokzatot kell kiegyenlíteni (6. ábra).

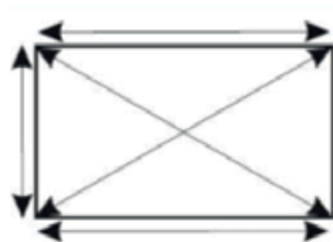

1. ábra

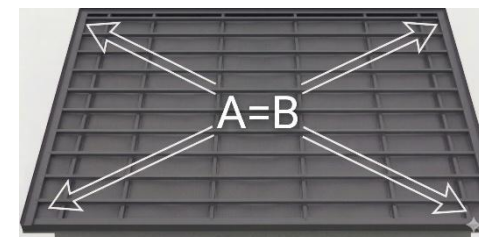

2. ábra

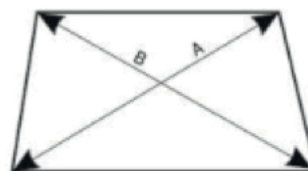

3. ábra

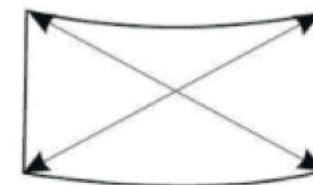

4. ábra

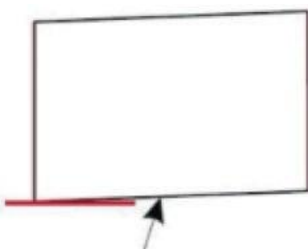

5. ábra

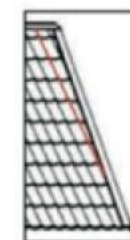

6. ábra

ALKALMAZÁS, GYÁRTÁS, TÁROLÁS ÉS SZÁLLÍTÁS

ALKALMAZÁS, GYÁRTÁS

Az egyes megrendelések között a színárnyalatban minimális eltérés lehet, ez minden bevonatos acéllemez gyártástechnológiai tulajdonsága. A felület megjelenésében, a méretszórásban esetlegesen előfordulhatnak különbségek (az adott termékre érvényes szabványok megengedte tűréshatáron belül).

TÁROLÁS

A termék átvételekor minden esetben ellenőrizze annak sértetlenségét. Az esetleges hiányokat, kifogásokat minden esetben írásban rögzíteni kell. A lemezek maximális hossza 6 méter, a kötegek egymásra helyezésekor figyeljen arra, hogy a talpak egymás fölött helyezkedjenek el. Maximálisan három kaloda helyezhető egymásra! A leszállított terméket tárolás esetén az időjárási viszontagságok, sérülések ellen védeni kell. A lemezek hosszabb idejű tárolása lehetőség szerint fedett, száraz, jól szellőző helyen történjen, sugárzó hőtől és közvetlen napsugárzástól mentesen. Kerülni kell az agresszív közegekkel (pl. sav, mész, habarcs) való közvetlen érintkezést, mivel ezek a felület elszíneződését okozhatják.

Amennyiben a nedvesség elkerülhetetlen, a lemezeket tárolás során ferdén, egymástól távtartókkal elválasztva kell elhelyezni, biztosítva a megfelelő légáramlást, valamint szükség esetén fóliázással kell védeni. Kiemelten fontos, hogy a lemezek közé nedvesség ne jusson.

TÁROLÁS

1. A lemeztermékeket mechanikai sérülésektől és nedvességtől védve, száraz környezetben, fekvő helyzetben szükséges tárolni, lehetőség szerint az eredeti csomagolásban.
2. Amennyiben a tárolás időtartama meghaladja a 10 napot, a lemeztermékeket fedett helyen, enyhén megdöntve, az eredeti csomagolásból részben kibontva javasolt elhelyezni annak érdekében, hogy az elemek között megfelelő szellőzés alakuljon ki.
3. A termékeket a kiszállítást követően 45 napon belül kell beépíteni a felhasználás helyén.
4. A termékek elhelyezése során kerülni kell a sugárzó hőforrások, illetve korróziót okozó anyagok közelségét, valamint az ezekkel történő közvetlen érintkezést.
5. A lemezek nem kerülhetnek kapcsolatba alumínium, illetve réz tartalmú anyagokkal, továbbá nedves betonnal, talajjal vagy más agresszív kémiai hatású anyagokkal (például: habarccsal).
6. Amennyiben a csomagolás a szállítás vagy tárolás során megsérül, azt haladéktalanul javítani vagy pótolni szükséges.
7. A kötegek egymásra helyezése megengedett, azonban legfeljebb három köteg magasságig, úgy hogy a kötegek alátámasztási pontjai pontosan egymás fölé kerüljenek, és a terhelés megfelelően legyen figyelembe véve.

A tárolási utasításoktól eltérő tárolás automatikusan a garancia elvesztését vonja maga után.



VÁGÁS

Bevonatos lemeztermékek vágására csak hidegvágási technológia alkalmazható, így nem használható például sarokszóró vagy egyéb olyan vágóeszköz, amely megégeti a bevonatot.

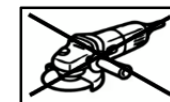

ÁRU ÁTVÉTELE

Ellenőrizze, hogy a szállítmány mennyisége és minősége megfelelő. Az esetleges kifogásait írásban azonnal jelezze az áru átvételekor, hogy a szavatossági jogát érvényesíteni tudja.



További tárolási információk



ÁFSZ, Garancialevél, Szerelési útmutató

ALKALMAZÁS, GYÁRTÁS, TÁROLÁS ÉS SZÁLLÍTÁS

TÁROLÁS

A tárolás teljes időtartama nem haladhatja meg a gyártás napjától számított 3 hónapot, de a garancia érvényességének megtartása miatt a lemezt a gyártástól számított 45 napon belül javasolt beépíteni.

SZÁLLÍTÁS

A cserepeslemezek szállítására szolgáló gépjármű rakterének meg kell felelnie a lemezek hosszúságának. A lemezeket szorosan kell a csomagolásban rögzíteni, nehogy a bevonat ne sérüljön. Az alapozó lakk sérülései nem reklamálhatók.

Kézi lerakodás esetében biztosítani kell annyi személy részvételét, hogy elkerülhető legyen a lemezek egymáson csúszása, valamint elgörbülésük (1. ábra), ehhez a profil legnagyobb merevséget adó harántgerincénél kell megfogni őket (2. ábra).

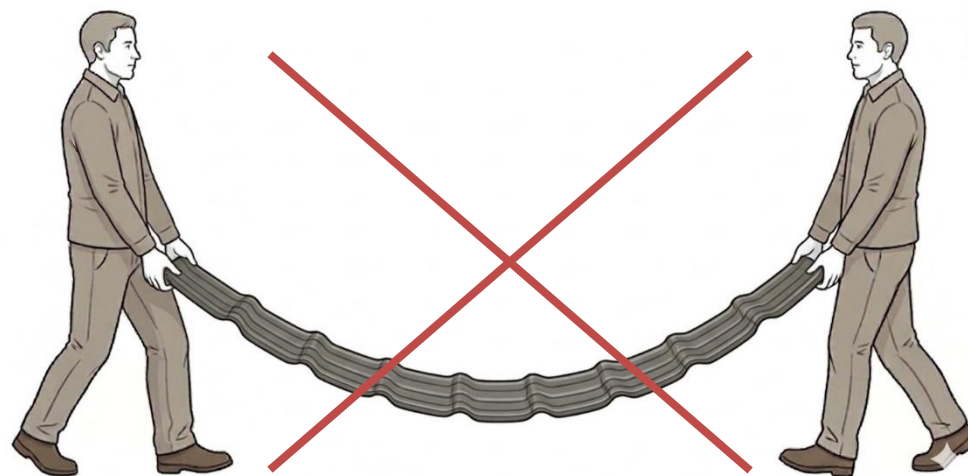

1.ábra

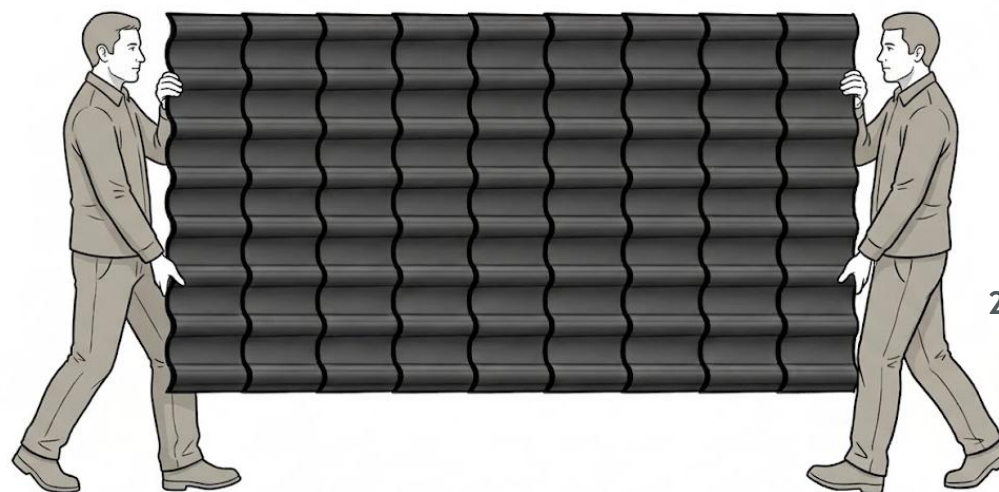

2.ábra

SZERELÉS ELŐKÉSZÜLETEI, SZERELÉS

1. CSEPPENTŐ LEMEZ ELHELYEZÉSE

A lécezés és a fóliázás előtt ajánlott a cseppentő lemez elhelyezése. Ez a fólia felületén esetlegesen keletkezett nedvességet (lecsapódott párárt) vezeti el.

A cseppentő lemezeket 2000 mm hosszban gyártjuk, ajánlott a 100 mm átfedés alkalmazása, így a hasznos hossz 1900 mm.

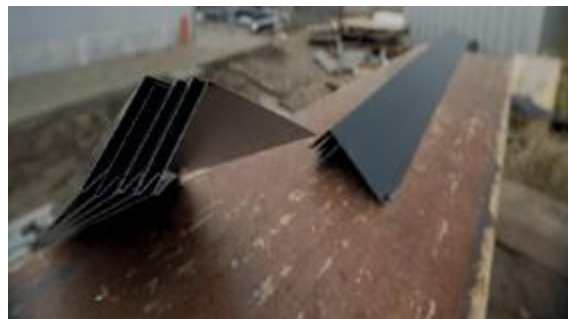

1.ábra



2.ábra



3.ábra

SZERELÉS ELŐKÉSZÜLETEI, SZERELÉS

2. TETŐFÓLIA ÉS LÉCEZÉS KIALAKÍTÁSA

A megfelelő élettartam érdekében elengedhetetlen a komplett tetőrétegrend szakszerű kialakítása, amely páraáteresztő tetőfóliát, ellenlécezést és lécezést foglal magában. A tetőfóliát a szarufákhoz mechanikai rögzítéssel, tűzéssel szükséges rögzíteni, biztosítva a folytonos és feszes felfekvést (1. ábra). A fólia átlapolásait és csatlakozásait a fólia gyártói előírásainak megfelelően kell kialakítani a megfelelő vízzárás és páraelvezetés érdekében.

A lécezést és ellenlécezést (2. ábra) minden esetben csavarozással kell rögzíteni. A csavarkötés nagyobb kihúzási ellenállást biztosít, ezáltal jobban ellenáll a szélszívásból adódó igénybevételeknek, és növeli a tetőszerkezet hosszú távú biztonságát és stabilitását



1. ábra



2. ábra

SZERELÉS ELŐKÉSZÜLETEI, SZERELÉS

Az első lécnak minden esetben kb. 1,7-2 cm-rel vastagabbnak kell lennie a többi léchez képest, hogy ellensúlyozza a fedési profilból adódó szintkülönbséget. Ez távtartó alátét alkalmazásával is kialakítható.

A további lécek kiosztását a fedőanyag modulhossza határozza meg, amely a Zen cserepeslemez esetében 350 mm. A léceket pontosan, egyenletes tengelytávolsággal kell rögzíteni úgy, hogy a tetőlemez alsó hullámpontjain megfelelő alátámasztást biztosítsanak.

Az ellenlécek biztosítják a szükséges átszellőzést: Magyarországon általánosan alkalmazott megoldásként minimum 5 cm-es folyamatos légrést kell kialakítani az eresztől a gerincig, ezzel biztosítva a nedvesség elvezetését és a tetőszerkezet hosszú távú állékonyágát.

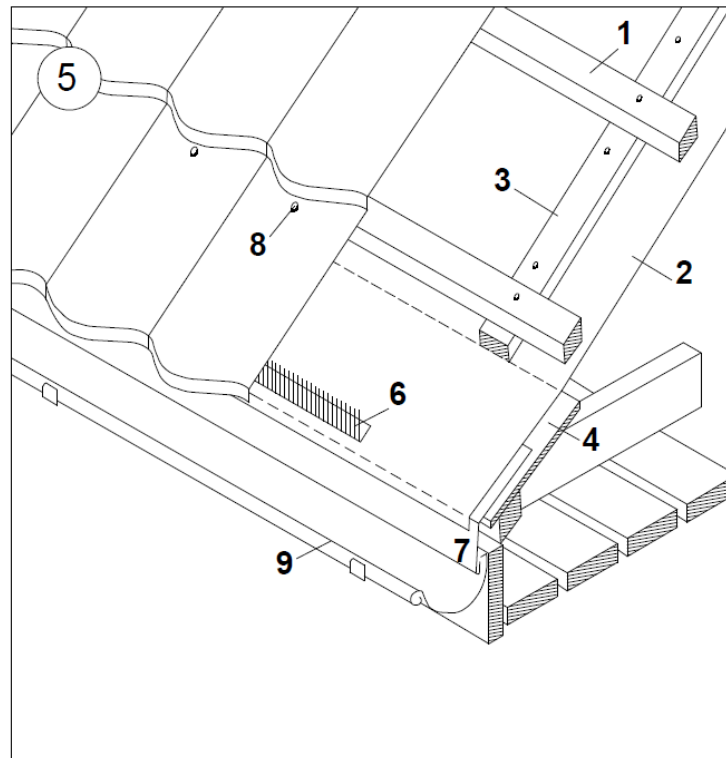

1. Léc (léctávolság 350mm)
2. Tetőfólia
3. Ellenléc
4. Ereszdeszka
5. Zensteel® cserepeslemez
6. Madárfésű
7. Cseppentőlemez
8. Rögzítőcsavar
9. Ereszcsatorna

SZERELÉS ELŐKÉSZÜLETEI, SZERELÉS

3. ROVARHÁLÓ ELHELYEZÉSE

Ajánlott a rovarháló elhelyezése, ezzel elkerülhetővé válik a rovarok bejutása a tető rétegrendjébe.



4. FALSZEGÉLY ELHELYEZÉSE

Azokon a helyeken, ahol a lemez egy függőleges fallal találkozik, ott falszegélyt kell alkalmazni. Ez a fal és a lemez közötti résen esetlegesen bejutó csapadékvíz elvezetésére szolgál. A falszegély a lécezés fölé, a cserepeslemez alá, a lécezéshez és a falhoz rögzítve épül be.

A falszegélyt 2000 mm hosszban gyártjuk, ajánlott a 100 mm átfedés alkalmazása, így a hasznos hossz 1900 mm.



SZERELÉS ELŐKÉSZÜLETEI, SZERELÉS

5. VÁPA ELHELYEZÉSE

A vápát különböző lejtésirányú tetőfelületek találkozásánál használjuk, ez az elem összegyűjti a felületekről összefolyó csapadékvizet, és az ereszcatornába vezeti. (1. ábra) Rögzítése csavarral nem ajánlott, rögzítéséhez általában haftert használunk.

Az vápát 2000 mm hosszban gyártjuk, ajánlott a 100 mm átfedés alkalmazása, így a hasznos hossz 1900 mm.

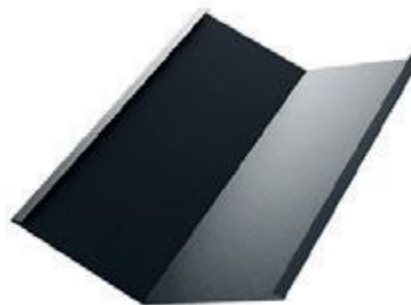

1. ábra



2. ábra

SZERELÉS ELŐKÉSZÜLETEI, SZERELÉS

6. CSEREPESLEMEZ SZERELÉSE

Minden egyes lemez elhelyezése előtt ajánlott a távolságokat lemérni és csapózsínórral jelölni a lécezésen (1. ábra). A lemezsorok lerakását a tető jobb oldaláról kezdje! Először rögzítés nélkül rakja le az első három sort, hogy ellenőrizhesse az eresz és a gerinc szögét és vonulatát (2. ábra).

A következő sorokat úgy rakja le, hogy vízvezető bordázatuk (vízorr) egymás alá érjen, és minden egyes modult fűzőcsavarokkal rögzítsen a hullámvölgy alján, minden második hullámnál (3. ábra).

Ami néha elkerülhetetlen, ha a bádoglemezt felelé kell nyomni, hogy a helyére kerüljön. Az így összeillesztett lemezeket csak ezután rögzítjük a tetőlécekhöz rögzítőcsavarokkal (4. ábra).

A csavarszükséglet rögzítőcsavarokból (4,8x35) kb. 7-8 db/m² (olyan helyeken, ahol az erős szelek jellemzők, sűríteni kell a rögzítési pontokat). A csavarozást a hullámok völgyében kell végezni, minden második hullámvölgyben, modulonként eltolva egy hullámvölgygel, akkumulátoros csavarozó vagy fűrőgép mágneses befogójának használatával.

A rögzítések vízhatlanságát EDPM alátétű csavarokkal biztosítjuk. Helyes (merőleges) csavarozás esetén a tömítésnek kissé ki kell türemkednie az alátét alól. Ügyeljen arra, hogy a csavarozás merőleges legyen és ne húzza túl a csavarokat. Amennyiben a csavarozásnál megcsúszna a csavarozó és megsérülne a bevonat, javítófestékkel javítsa le a sérült részt!



1. ábra

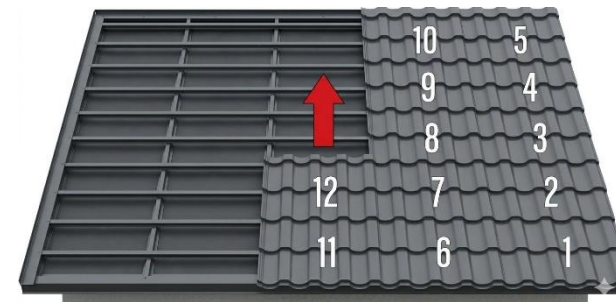

2. ábra



3. ábra



4. ábra

SZERELÉS ELŐKÉSZÜLETEI, SZERELÉS

7. GERINCELEM ELHELYEZÉSE

A gerincelemet fűzőcsavarokkal kell rögzíteni, minden második hullámhegyen. A gerincelem alatt használjon tömítőprofil, univerzális tömítést vagy tömítőszalagot, hogy a megfelelő vízzárás biztosított legyen.

A gerinc elemeket 2000 mm hosszban gyártjuk, ajánlott a 100 mm átfedés alkalmazása, így a hasznos hossz 1900 mm.



1. ábra



2. ábra

8. HÓFOGÓK ELHELYEZÉSE

Nagyobb hajlásszögű tetők esetén a hó egyidejű megindulása jelentős dinamikus terhelést okozhat, amely károsíthatja az ereszcatornát, a tetőfedést és az alsóbb szerkezeti elemeket. Emellett komoly balesetveszélyt jelent az épület környezetében tartózkodók számára.

A megfelelően alkalmazott hófogó rendszer egyenletesen osztja el a hóterhet, csökkenti a szerkezetek igénybevételét, és biztonságossá teszi a tetőről történő hóolvadás és hólecsúszás folyamatát. Alkalmazásuk különösen indokolt bejáratok, járdák, parkolók és közlekedési felületek felett.



3. ábra



4. ábra

SZERELÉS ELŐKÉSZÜLETEI, SZERELÉS

9. OROMSZEGÉLY ELHELYEZÉSE

Az oromszegélyt az oromdeszkához rögzítőcsavarral (1. ábra), a tetőléchez hafterrel (2. ábra) kell rögzíteni.

Az oromszegélyt 2000 mm hosszban gyártjuk, ajánlott a 100 mm átfedés alkalmazása, így a hasznos hossz 1900 mm.



1. ábra



2. ábra

SZERELÉS ELŐKÉSZÜLETEI, SZERELÉS

10. KÉMÉNY

A kémény helyének pontos meghatározását követően mérje le a szükséges kivágás méreteit és helyzetét a fedési síkhoz viszonyítva (1. ábra). A kivágást minden esetben hidegvágási technológiával (pl. lemezolló, rezgőkéses lemezvágó) kell elkészíteni, kerülve a hőhatással járó vágási eljárásokat a bevonat sérülésének elkerülése érdekében.

A kivágás méretét úgy kell meghatározni, hogy a kémény és a lemez között megfelelő szerelési hézag maradjon (általában 10-20 mm), biztosítva a hőtágulásból adódó mozgások felvételét, valamint a szakszerű vízzárás kialakítását (2. ábra).

A kivágott cserepeslemezt helyezze fel a tetőre, majd illessze a kémény köré. Ellenőrizze a pontos felfekvést és a hullámprofilhoz való illeszkedést. Szükség esetén végezzen korrekciós igazításokat a hézagok minimalizálása érdekében.

A vízzárás biztosítására a kémény körül rugalmas kéményszegélyt (pl. Wakaflex) vagy egyedi hajlított bádoggal szegélyelemeket (3. ábra) kell alkalmazni. A szegélyezést az alábbi rétegrend szerint célszerű kialakítani:

- alsó (vízorros) szegélyelem elhelyezése a lemez hullámprofiljára illesztve,
- oldalsó szegélyek felvezetése a kémény falára,
- felső (ellenlejtésű) szegély kialakítása, amely a fedés alá vezetve biztosítja a víz elterelését.

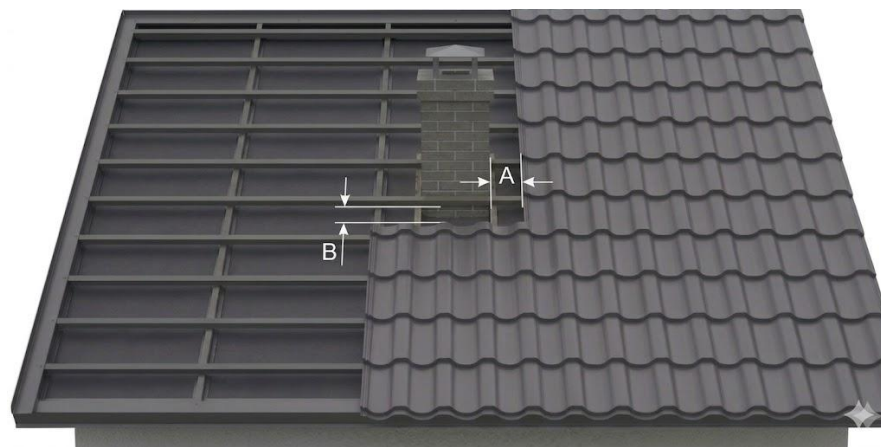

1. ábra



2. ábra



3. ábra

SZERELÉS ELŐKÉSZÜLETEI, SZERELÉS

Wakaflex alkalmazása esetén (1.ábra) a felületet tisztítani és zsírtalanítani szükséges, majd a szalagot megfelelő átfedéssel (min. 50-100 mm) kell felragasztani, gondosan rásimítva a lemez profiljára és a kémény felületére. A megfelelő tapadás érdekében +5 °C feletti hőmérsékleten történő beépítés javasolt.

A falcsatlakozásoknál a szegélyeket mechanikusan is rögzíteni kell (pl. dübelezett leszorító léccel), majd a csatlakozási hézagokat tartósan rugalmas, UV-álló tömítőanyaggal kell lezárni.

A kivitelezés során kiemelten ügyelni kell a folytonos vízzárásra, a megfelelő átfedések kialakítására, valamint arra, hogy a csapadékvíz akadálytalanul elvezethető legyen a fedés síkján.



1. ábra

SZERELÉS ELŐKÉSZÜLETEI, SZERELÉS

LEMEZ VÁGÁSA

A lemezek vágása hőtermelő, nagy fordulatszámú szerszámokkal, például sarokcsiszolóval, nem ajánlott. A vágás során keletkező lokális hőhatás a szerves bevonat és a horganyréteg károsodásához vezethet, ami a felület lokális passzivitásának megszűnését és a korrózió felgyorsulását eredményezi. Ezen túlmenően a felhevült forgácsdarabok a lemez felületébe beleégve további oxidációs gócpontokat hoznak létre.

Az anyag integritásának és a korrózióvédelmi réteg megőrzésének biztosítása érdekében a lemezek vágására mechanikus, hőtermeléstől mentes eszközök, mint például vibrációs olló, kézi fűrész vagy kézi lemezolló alkalmazása javasolt.

Figyelem!

A gyártó ajánlja a fedetlen vágott élek védelmét lakkozással, ez vonatkozik a gyári vágásból származó élekre is!

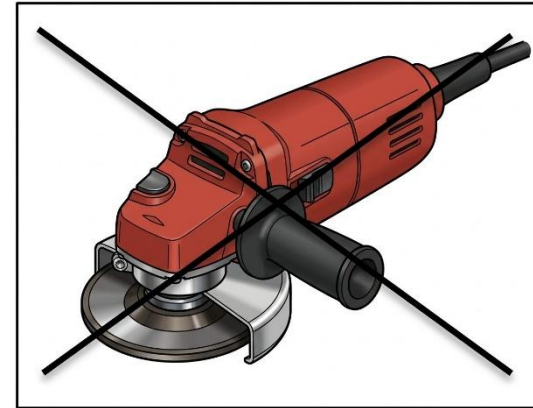

Használható eszközök:



Körfűrész
(gyorsvágás, maximum
2400 ford/perc)

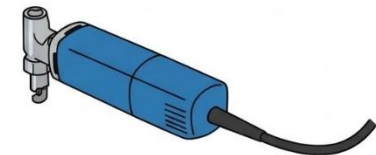

Rezgőkéses
lemezvágó



Fémfűrész

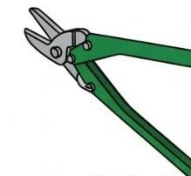

Lemezvágó olló

SZERELÉS ELŐKÉSZÜLETEI, SZERELÉS

JÁRÁS A TETŐN

A szerelést úgy kell megszervezni, hogy minél kevesebb járásra legyen szükség a már felszerelt lemeztáblákon. Ha erre mindenképpen szükség van, a cseréphullámok völgyeibe kell lépni, vigyázva arra, hogy a talpon ne legyenek a lemez vágásából, megmunkálásából származó forgácsdarabok, esetleg kavicsok, amelyek felsérthetik a szerves bevonatot. A szerelés befejezése után a tetőt meg kell tisztítani mindenféle forgácstól, reszeléktől, csavaroktól és egyéb elemektől, amelyek korróziós fészkek kialakulását okozhatják.

A tapasztalt kivitelezőknek megvannak a saját megoldásaik, melyeket a gyártó elfogadhat, így egyes esetekben a leírtaktól eltérő beépítés is megfelelő!

Cégünk a megrendelt anyagokra vállalja a kínált garanciát (típustól függően), a kivitelezésért a kivitelező a felelős, ezért az abból adódó garanciális problémáért minden esetben a kivitelező szakember felel.

Jelen szerelési utasítással kapcsolatos minden kérdését felteheti az info@zensteel.hu email címre elküldött levélben.

